



وزارة التعليم
Ministry of Education

مشروع تجهيز مدارس وزارة التعليم بجهاز العرض التفاعلي 2023

دليل المستخدم لجهاز EPSON EB-770Fi



EPSON®

(نسخة مشرفي التقنية بإدارات وزارة التعليم)

مزايا جهاز العرض



مصدر ضوء الليزر طويل العمر

- مصدر ضوء ليزر ثابت بسطوع 4100 وحدة اضاءة, يتيح التشغيل بدون صيانة فعليا حتى يقل سطوعه بعد 20000 ساعة تشغيل

الوظائف التفاعلية الفريدة

- يمكن إدخال تعليقات توضيحية بسهولة على الشاشة المعروضة باستخدام القلم التفاعلي أو إصبعك و باستخدام الكمبيوتر أو بدونه

الإعداد السريع والسهل

- تستخدم خاصية تشغيل الطاقة تلقائيا لتشغيل جهاز العرض عند اكتشاف الجهاز لإشارة صور من المنفذ الذي قمت بتحديد ك مصدر تشغيل الطاقة تلقائيا.
- تتيح خاصية الشاشة الرئيسية سهولة تحديد مصدر الدخل بجانب عدد من الوظائف المفيدة

مرونة التوصيل

- يدعم جهاز العرض هذا مجموعة كبيرة من خيارات التوصيل سهلة الاستخدام

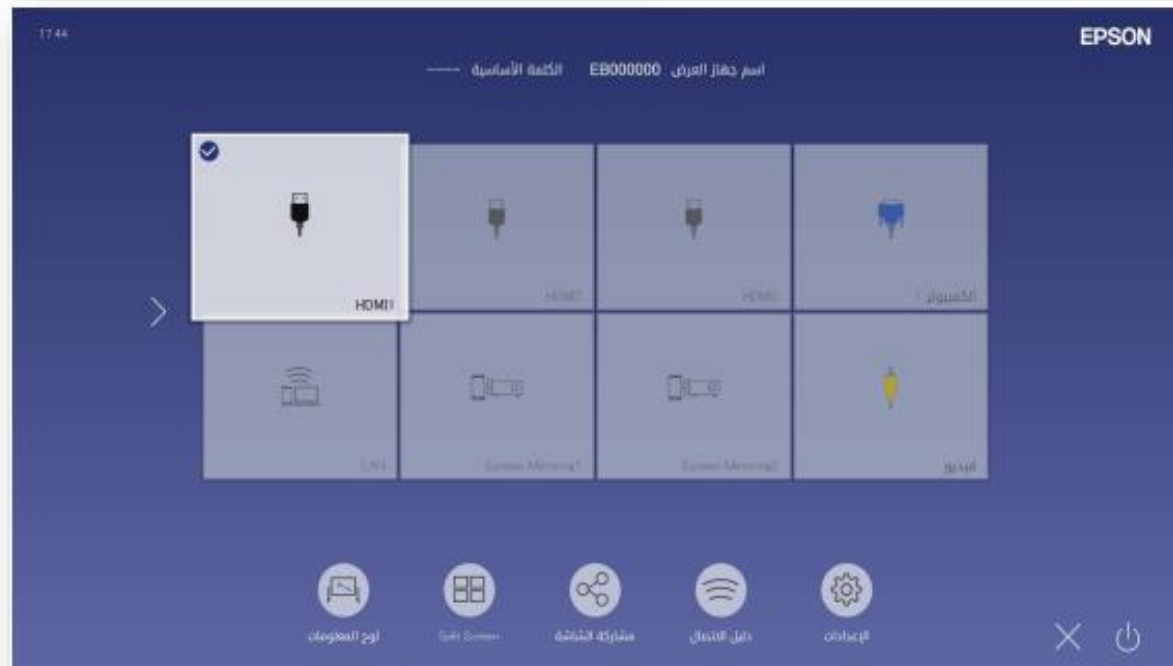

أجزاء جهاز العرض ووظائفها (لوحة التحكم)

أجزاء جهاز العرض - لوحة التحكم

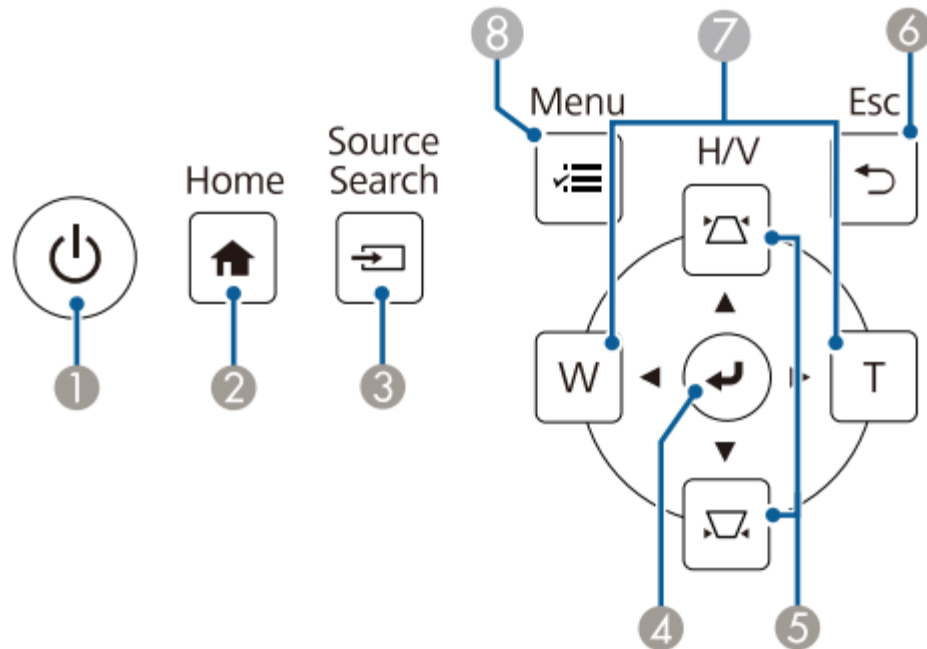

| الاسم | الوظيفة |
|------------------------------------|---|
| ① زر الطاقة [⏻] | تشغيل جهاز العرض أو إيقاف تشغيله. |
| ② الزر [Home] | يعرض الشاشة الرئيسية ويغلقها. |
| ③ الزر [Source Search] | يتيح إمكانية التغيير إلى مصدر الإدخال التالي. |
| ④ الزر [↵] [Enter] | الدخول إلى العنصر المحدد الحالي والانتقال إلى المستوى التالي أثناء عرض قائمة جهاز العرض. عند عرض إشارة RGB تناظرية من منفذ Computer، يحسن إعدادات ضبط الإشارة التناظرية (متابعة وتزامن والموضع). |
| ⑤ أزرار ضبط الانحراف وأزرار الأسهم | يتيح إمكانية عرض شاشة الانحراف؛ مما يسمح لك بتصحيح تشوه الانحراف. تحديد عناصر قائمة أثناء عرض قائمة جهاز العرض. |
| ⑥ زر [Esc] | إيقاف الوظيفة الحالية. يتيح إمكانية الرجوع إلى مستوى القائمة السابقة أثناء عرض قائمة جهاز العرض. |
| ⑦ أزرار Wide/Tele وأزرار الأسهم | [W]: يزيد حجم الصورة المعروضة. [T]: يقلل حجم الصورة المعروضة. يصحح تشوه الانحراف في الاتجاه الأفقي عند عرض شاشة الانحراف. تحديد عناصر قائمة أثناء عرض قائمة جهاز العرض. |
| ⑧ الزر [Menu] | يعرض قائمة جهاز العرض ويغلقها. |

أجزاء جهاز العرض ووظائفها (وحدة التحكم عن بعد)

أجزاء جهاز العرض - وحدة التحكم عن بعد

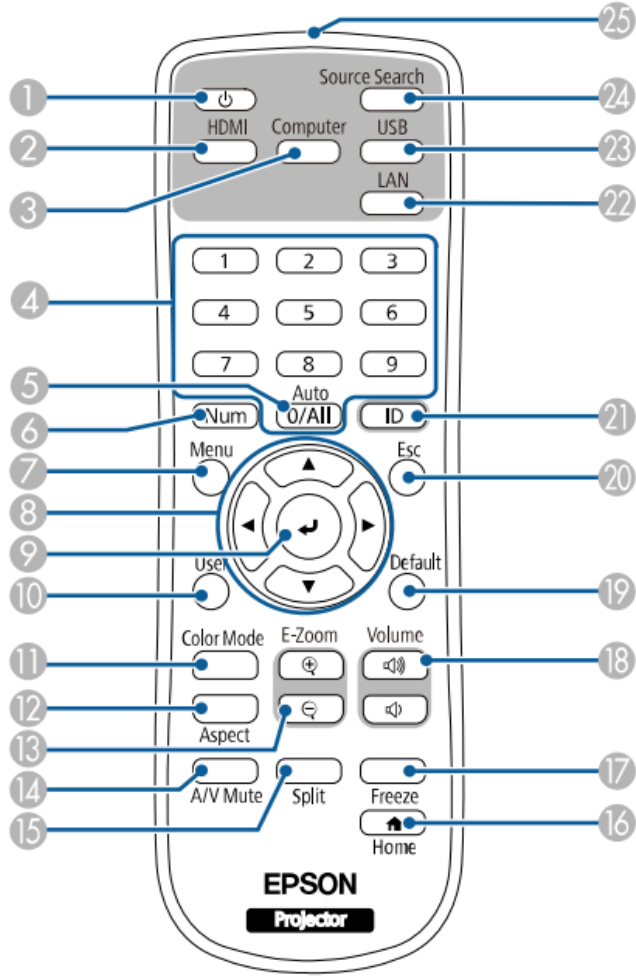

| | | |
|----|--------------------------------------|---|
| 15 | الزر [Split] | عرض ما يصل إلى أربع صور من مصدرين مختلفين معا في وقت واحد عن طريق تقسيم الشاشة المعروضة. |
| 16 | الزر [Home] | عرض الشاشة الرئيسية وإغلاقها. |
| 17 | الزر [Freeze] | إيقاف عرض الصور مؤقتًا أو استئناف عرضها. |
| 18 | زر رفع/خفض [Volume] | ضبط مستوى صوت السماع. |
| 19 | زر [Default] | إعادة الإعداد المحدد إلى قيمته الافتراضية. |
| 20 | زر [Esc] | إيقاف الوظيفة الحالية. يتيح إمكانية الرجوع إلى مستوى القائمة السابقة أثناء عرض قائمة جهاز العرض. |
| 21 | الزر [ID] | اضغط لأسفل على هذا الزر واضغط على الأزرار الرقمية لتحديد المعرف لجهاز العرض الذي تريد تشغيله باستخدام وحدة التحكم عن بعد. |
| 22 | الزر [LAN] | تغيير مصدر الصورة بين الأجهزة المتصلة بالشبكة. |
| 23 | الزر [USB] | تبديل مصدر الصورة بين USB Display ومنفذ USB-A. |
| 24 | الزر [Source Search] | التبديل إلى مصدر الإدخال التالي. |
| 25 | منطقة انبعاث أشعة وحدة التحكم عن بعد | إخراج إشارات وحدة التحكم عن بعد. |

| الاسم | الوظيفة | |
|-------|---|--|
| 1 | زر الطاقة [] تشغيل جهاز العرض أو إيقاف تشغيله. | |
| 2 | الزر [HDMI] | تبديل مصدر الصورة بين المنفذين HDMI و Video. |
| 3 | الزر [Computer] | يبدل مصدر الصورة إلى منافذ Computer. |
| 4 | الأزرار الرقمية | إدخال الأرقام في قائمة جهاز العرض أثناء الضغط على زر [Num]. في وضع تشغيل المحتوى، أدخل أرقامًا أثناء الضغط مع الاستمرار على زر [Num] لتشغيل قوائم تشغيل تفضيلها (EB-775F/EB-770F). |
| 5 | الزر [Auto] | عند عرض إشارة RGB تناظرية من منفذ Computer، يحسّن إعدادات ضبط الإشارة التناظرية (متابعة وتزامن والموضع). |
| 6 | الزر [Num] | اضغط مع الاستمرار على هذا الزر لإدخال الأرقام باستخدام الأزرار الرقمية. |
| 7 | الزر [Menu] | يعرض قائمة جهاز العرض ويغلقها. |
| 8 | أزرار الأسهم | تحديد عناصر قائمة أثناء عرض قائمة جهاز العرض. |
| 9 | الزر [Enter] [] | الدخول إلى العنصر المحدد الحالي والانتقال إلى المستوى التالي أثناء عرض قائمة جهاز العرض. |
| 10 | الزر [User] | تنفيذ الإعدادات المعيّنة في الإعداد زر المستخدم في القائمة الإدارة بجهاز العرض. |
| 11 | زر [Color Mode] | تغيير وضعية الألوان. |
| 12 | الزر [Aspect] | تغيير وضع نسبة الارتفاع إلى العرض. |
| 13 | زر [E-Zoom] +/- | تغيير حجم الصورة المعروضة. |
| 14 | الزر [A/V Mute] | تشغيل الصوت والفيديو أو إيقاف تشغيلهما مؤقتًا. |

أجزاء جهاز العرض ووظائفها (القلم التفاعلي)

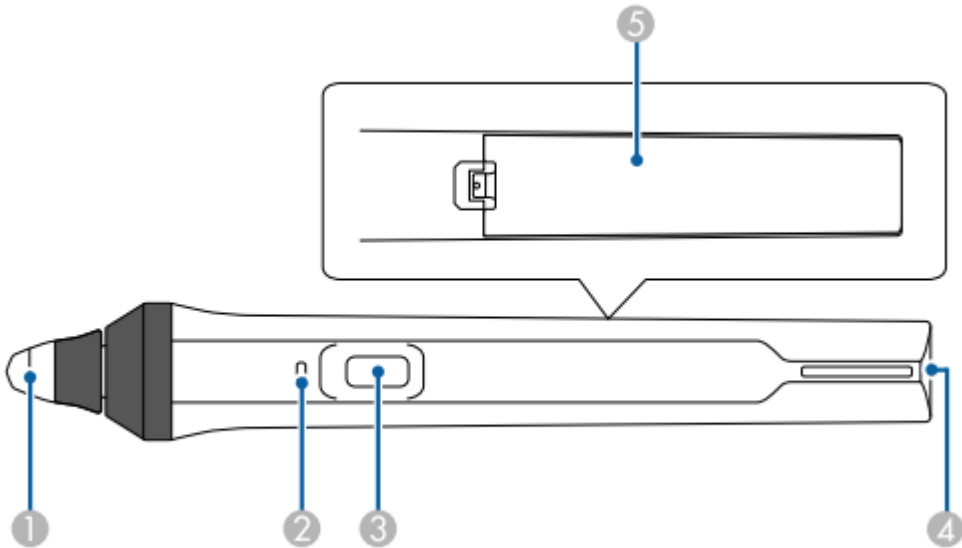

- يحتوي الجهاز على قلمين تفاعليين يعملان بنفس الوقت على نفس السطح التفاعلي

- امسك القلم لتشغيله تلقائياً، تتوقف الأقلام عن العمل تلقائياً بعد 15 ثانية من تركها من يدك

| الاسم | الوظيفة |
|---------------------|--|
| ① سن القلم | سن القلم اللين القابل للاستبدال. إذا صعب استخدام السن اللين على سطح نسيجي، فاستبدله بسن صلب. |
| ② مؤشر البطارية | الضغط على الزر الموجود بأحد جانبي القلم للإشارة إلى كمية الطاقة المتبقية في البطارية. <ul style="list-style-type: none"> • عند الانتهاء من شحن البطارية، يتحول المؤشر إلى اللون الأزرق إلى أن يتم تحرير الزر. • في حال انخفاض طاقة البطارية، يومض المؤشر باللون الأزرق إلى أن يتم تحرير الزر. • لا يضيء عند نفاذ طاقة البطارية. قم بتغيير البطارية. |
| ③ زر | تتيح تنفيذ الوظيفة المعيّنة في الإعدادات إجراء زر القلم في القائمة التفاعلية بجهاز العرض. اضغط على الزر للنقر على زر الماوس الأيمن عند استخدام القلم كماوس. |
| ④ نقطة تركيب الحزام | تتيح لك تركيب حزام متوفر تجارياً. |
| ⑤ غطاء البطارية | افتح هذا الغطاء عند استبدال البطارية. |

تشغيل جهاز العرض

- اضغط على زر الطاقة في لوحة التحكم أو في وحدة التحكم عن بعد لتشغيل جهاز العرض.
- يصدر جهاز العرض صوتًا ويومض مؤشر الحالة باللون الأزرق أثناء الإحماء. وبمجرد انتهاء عملية الإحماء، يتوقف وميض مؤشر الحالة ويتحول إلى اللون الأزرق

الشاشة الرئيسية

- تتيح خاصية الشاشة الرئيسية سهولة تحديد مصدر الصورة و الدخول إلى الوظائف المفيدة.
- يمكن عرض الشاشة الرئيسية بالضغط على زر Home من لوحة التحكم أو من وحدة التحكم عن بعد عند تشغيل الجهاز وعدم إدخال أي إشارة
- اضغط على أزرار الأسهم في لوحة التحكم أو وحدة التحكم عن بعد لتحديد أحد عناصر القائمة ثم اضغط على Enter و يمكنك أيضا تحديد عناصر القائمة باستخدام القلم التفاعلي أو الإصبع.



- 1 يحدد المصدر الذي تريد عرضه.
تظهر علامة تحديد على الجانب العلوي الأيمن من مصدر الدخل الحالي.
يمكنك التحقق من إحدى معاينات صورة الدخل الحالي من معظم المصادر على هيئة صورة مصغرة (بخلاف مصدر دخل USB في وضع تشغيل المحتوى).

2 يوقف تشغيل جهاز العرض (EB-770Fi/EB-760Wi).

3 يغلق الشاشة الرئيسية (EB-770Fi/EB-760Wi).

4 يبدأ تشغيل وضع سبورة الشرح (EB-770Fi/EB-760Wi).

5 يعرض صورًا من مصدرين أو أربعة مصادر مختلفة للصور في وقت واحد على هيئة شبكة.

6 يعرض شاشة إرشادات لاستقبال الصورة الموزعة من جهاز عرض آخر متصل بالشبكة نفسها.

7 يعرض دليل الاتصال. يمكنك تحديد طرق الاتصال اللاسلكي حسب الأجهزة التي تستخدمها، مثل الهواتف الذكية أو أجهزة الكمبيوتر.

8 يتيح لك تحديد إعدادات جهاز العرض العامة التالية (قد تختلف الإعدادات حسب إعدادات أخرى محددة):

9 ينتقل إلى الصفحة السابقة أو التالية في حالة توفر أكثر من تسعة مصادر دخل.

10 يعرض اسم جهاز العرض وكلمة جهاز العرض الأساسية.

11 يعرض الوقت الحالي.

* تختفي الشاشة الرئيسية بعد 10 دقائق من عدم الاستخدام

شاشات لوح المعلومات (وضع سبورة الشرح)

2022-10-03 16:02

| | |
|---|--|
| يعرض الشاشة الرئيسية. |  الرئيسية |
| يوقف تشغيل الفيديو والصوت. انقر على الزر مرة أخرى لإعادة تشغيل الفيديو والصوت مجددًا. |  كتم صوت A/V |

Navigation icons: Home, Erase, Copy, Paste, Undo, Redo, Delete, Refresh, Print, Zoom In, Zoom Out, Close.

شاشات لوح المعلومات (وضع سبورة الشرح)

| | |
|--|--|
| <p>يحدد لمحتوى المرسوم أو صورة مدرجة بحيث يمكنك إجراء عمليات، مثل تحريك العنصر أو ضبط حجمه.</p> <p>• حدد الرمز  في الجزء السفلي الأيمن من الكائن المحدد أو الصورة المحددة لإجراء عمليات. لللصق الكائن المنسوخ أو الصورة المنسوخة، انقر على الشاشة وحدد الرمز  ثم حدد الخيار لصق.</p> <p>• اسحب حافة المنطقة لتكبير الكائن أو الصورة أو تصغيرهما.</p> <p>• اسحب  أعلى المنطقة لتدوير الكائن أو الصورة المحددة.</p> |  <p>تحديد</p> |
| <p>يتراجع عن العملية السابقة.</p> |  <p>تراجع</p> |
| <p>إلغاء عملية تمت إعادتها واستعادة الحالة السابقة.</p> |  <p>إعادة</p> |
| <p>يمسح كل الرسومات من الصفحة المعروضة.</p> |  <p>مسح الشاشة</p> |
| <p>يعرض حالة كل قلم تفاعلي أو إصبع.</p> |  <p>حالة القلم الإصبع</p> |
| <p>يعطّل عمليات اللمس مؤقتًا لمنع أي عملية غير مقصودة. يمكن أيضًا عمليات اللمس التي عطّلتها.</p> |  <p>إيقاف اللمس/تشغيل اللمس</p> |
| <p>يخفي شريط الأدوات.</p> |  <p>تصغير</p> |









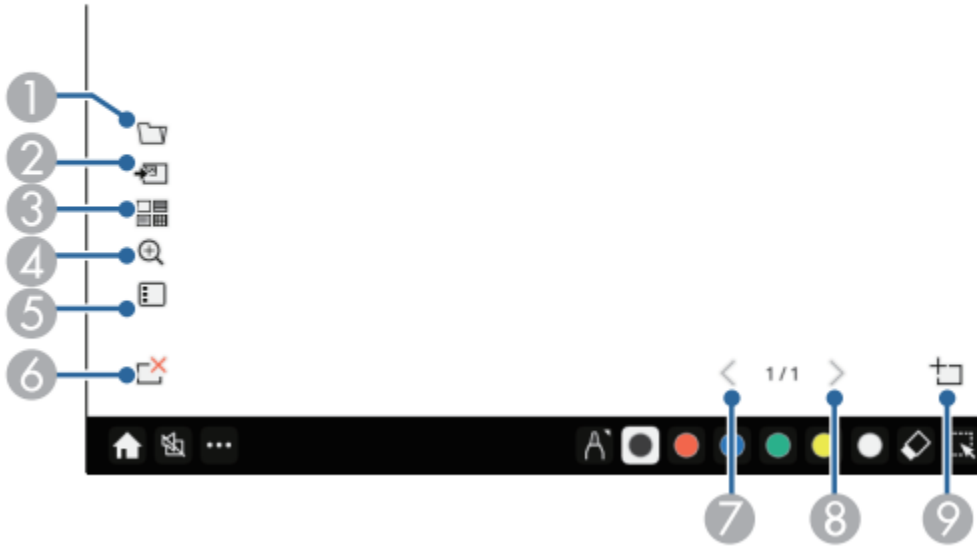

| | |
|---|---|
| <p>يعرض أدوات إضافية.</p> <p>• بريد: يرسل الشاشة المعروضة بالبريد الإلكتروني. اضبط أولاً إعدادات العنصر بريد في القائمة التفاعلية بجهاز العرض.</p> <p>• حفظ: يحفظ الشاشة المعروضة. اضبط أولاً إعدادات العنصر حفظ في القائمة التفاعلية بجهاز العرض.</p> <p>• طباعة: يطبع الشاشة المعروضة. اضبط أولاً إعدادات العنصر طباعة في القائمة التفاعلية بجهاز العرض.</p> <p>• الموقت: يحسب الوقت المنقضي والوقت المتبقي.</p> <p>• مشاركة العرض: يتيح الشاشة الحالية للمشاركة باستخدام برنامج Epson iProjection.</p> <p>• قائمة المشاركين: يعرض شاشة تحديد المستخدمين بحيث يمكنك العرض من أجهزة متصلة بجهاز العرض عبر شبكة.</p> <p>• إرشادات: يعرض شاشة تعليمات استخدام وظائف شريط الأدوات. حدد الخيار إغلاق لإغلاق شاشة التعليمات.</p> <p>• مسح كل محتويات الرسم: يسمح كل محتويات الرسم والصور الحالية، ويعيد وضع سبورة الشرح إلى حالته الافتراضية.</p> |  <p>أدوات أخرى</p> |
| <p>عرض نوع القلم المتوفر أو شكله أو شكله.</p> |  <p>القلم</p> |
| <p>تبديل لون الرسومات.</p> |  <p>اللون</p> |
| <p>التبديل إلى ممحاة. حدد حجم الممحاة.</p> |  <p>الممحاة</p> |

شاشات لوح المعلومات (وضع سبورة الشرح)

أزرار إضافية للاستخدام في وضع سبورة الشرح

تتيح لك الأزرار في وضع سبورة الشرح استخدام ميزات هذا الوضع.



| | |
|---|---|
| 1 |  فتح يفتح ملفًا ويقرأ البيانات في صفحة جديدة. |
| 2 |  إضافة صورة يستورد ملف صورة إلى الصفحة الحالية. |
| 3 |  خلفية يحدد قالب خلفية. حدد لإضافة قوالب مستخدم. |
| 4 |  تكبير/تصغير تكبير الصورة المعروضة أو تصغيرها. •  : تصغير الصورة. •  : تكبير الصورة. •  : العودة إلى الحجم الأصلي. •  : تكبير المنطقة المحددة. •  : تغيير نسبة التكبير/التصغير لملاءمة العرض اللازم لعرض شاشة لوح المعلومات بأكملها أثناء العرض باستخدام ميزة تقسيم الشاشة. •  : تغيير نسبة التكبير/التصغير لملاءمة الارتفاع اللازم لعرض شاشة لوح المعلومات بحجمه الكامل أثناء العرض باستخدام ميزة تقسيم الشاشة. |

شاشات لوح المعلومات (وضع سبورة الشرح)

أزرار إضافية للاستخدام في وضع سبورة الشرح

تتيح لك الأزرار في وضع سبورة الشرح استخدام ميزات هذا الوضع.

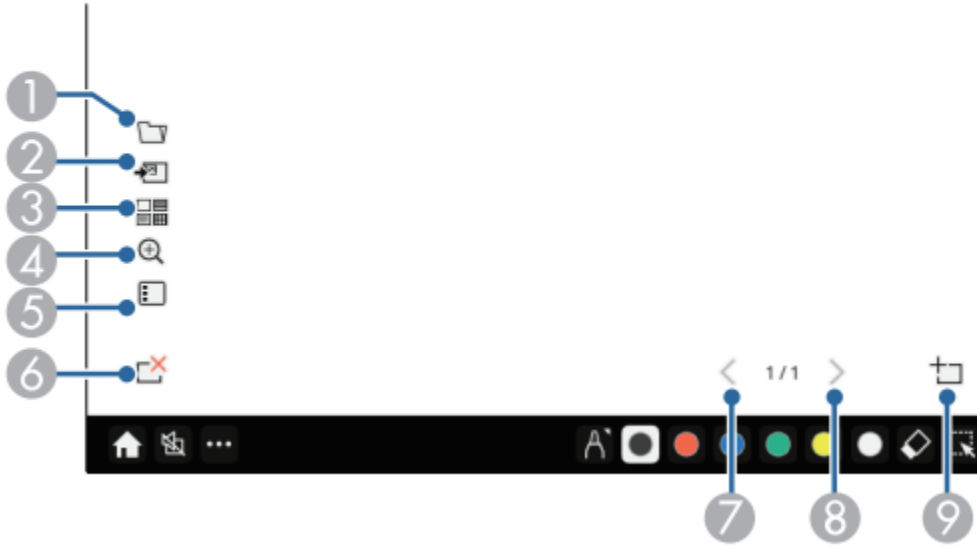

| | |
|---|--|
| 5 |  قائمة الصفحات عرض شاشة قائمة الصفحات. يمكنك إضافة صفحات أو نسخها أو حذفها في القائمة. يمكنك تحديد موضع عرض قائمة الصفحات باستخدام الإعداد موضع قائمة الصفحات. التفاعلية > موضع قائمة الصفحات |
| 6 |  حذف صفحة يحذف الصفحة الحالية. |
| 7 |  صفحة سابقة عرض الصفحة السابقة. |
| 8 |  الصفحة التالية يعرض الصفحة التالية. |
| 9 |  صفحة جديدة يضيف صفحة جديدة بعد الصفحة المعروضة حالياً. يمكنك إضافة ما يصل إلى 20 صفحة. |

شاشات لوح المعلومات (وضع التوصيل بجهاز الكمبيوتر)

- يمكنك أيضًا استخدام مربع الأدوات المصغر بالضغط على الزر في جانب القلم في أي مكان بمنطقة الرسم. يمكنك تبديل نوع القلم أو الممحاة في مربع الأدوات المصغر.
- عند إجراء عمليات لمس بإصبعك، لا يمكنك عرض مربع الأدوات المصغر.



يتيح لك "وضع التعليقات التوضيحية" العرض من كمبيوتر أو جهاز لوحي أو جهاز فيديو أو مصدر آخر، فضلًا عن إضافة ملاحظات على المحتوى المعروض باستخدام القلمين التفاعليين أو إصبعك. وبإمكانك استخدام كلا القلمين في آن واحد. ويمكنك أيضًا استخدام كلا القلمين وإصبعك في آن واحد.

| | | |
|---------------|--|--|
| الرئيسية | | يعرض الشاشة الرئيسية. |
| كتم صوت A/V | | يوقف تشغيل الفيديو والصوت. انقر على الزر مرة أخرى لإعادة تشغيل الفيديو والصوت مجددًا. |
| تكبير/تصغير | | (غير متوفر عند تقسيم الشاشة إلى أنصاف أو أرباع) تكبير الصورة المعروضة أو تصغيرها. |
| التقاط | | يلتقط الشاشة الحالية وينسخها إلى لوح المعلومات. • يُستخدم الإعداد ملء الشاشة لالتقاط الصورة المعروضة بأكملها. • يتيح لك الإعداد تحديد منطقة تحديد جزء من الصورة لالتقاطه. إذا أردت التقاط صورة Screen Mirroring، فعين أولاً الخيار التقاط على ممكن في القائمة شبكة بجهاز العرض. شبكة < إعدادات الشبكة < العرض عبر الشبكة < Screen Mirroring < التقاط |
| لوح المعلومات | | (غير متوفر عند تقسيم الشاشة إلى أنصاف أو أرباع) يعرض شاشة لوح المعلومات. |
| Split Screen | | (متوفر فقط عند تقسيم الشاشة إلى أنصاف أو أرباع) يحدد إعدادات الشاشة المقسومة. |
| إزاحة الشاشة | | (لا يتوفر إلا عندما يكون الإعداد نوع الشاشة معيّنًا على 16:6، والإعداد نسبة الارتفاع إلى العرض معيّنًا على تلقائي للمصادر HDMI وComputer وVideo) يحدد الموضع الأفقي للصورة داخل العرض فائق الاتساع. |

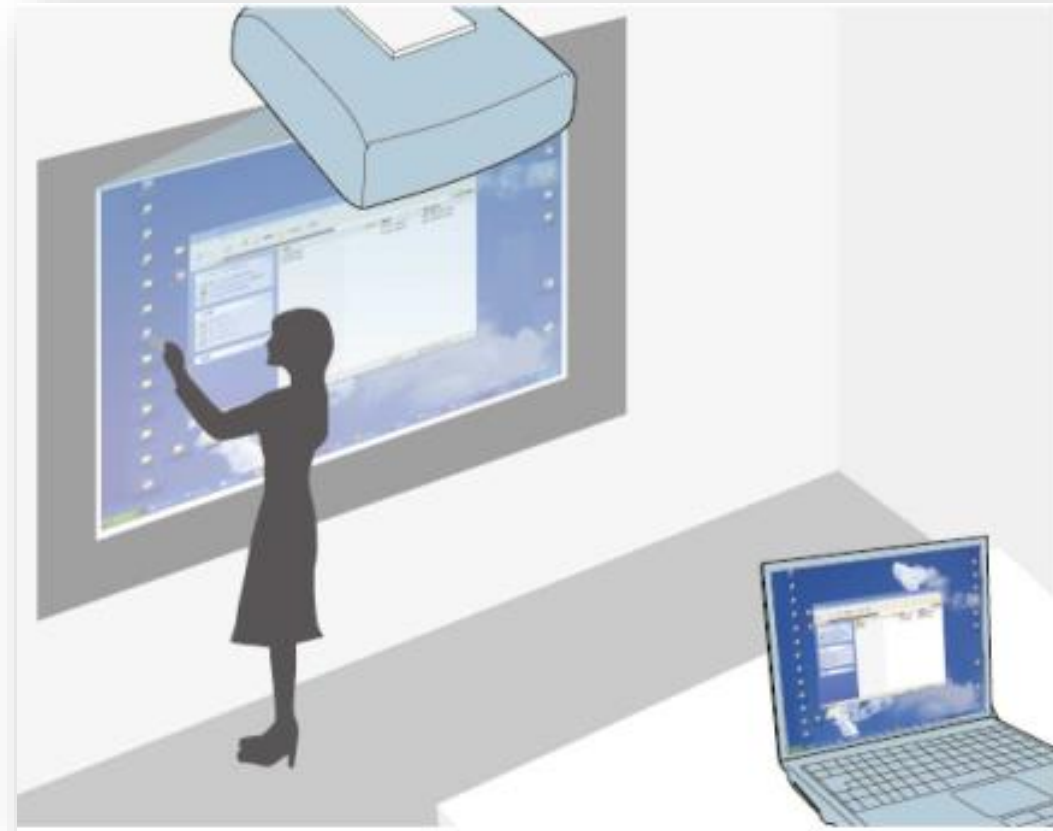

شاشات لوح المعلومات (وضع التوصيل بجهاز الكمبيوتر)

| | |
|--|--|
| التبديل إلى ممحاة. حدد حجم الممحاة. |  الممحاة |
| يحدد لمحتوى المرسوم أو صورة مدرجة بحيث يمكنك إجراء عمليات، مثل تحريك العنصر أو ضبطه حجمه. |  تحديد |
| <ul style="list-style-type: none"> • حدد الرمز  في الجزء السفلي الأيمن من الكائن المحدد أو الصورة المحددة لإجراء عمليات. للقص الكائن المنسوخ أو الصورة المنسوخة، انقر على الشاشة وحدد الرمز  ثم حدد الخيار لصق. • اسحب حافة المنطقة لتكبير الكائن أو الصورة أو تصغيرهما. • اسحب  أعلى المنطقة لتدوير الكائن أو الصورة المحددة. | |
| يتراجع عن العملية السابقة. |  تراجع |
| إلغاء عملية تمت إعادتها واستعادة الحالة السابقة. |  إعادة |
| يمسح كل الرسومات من الصفحة المعروضة. |  مسح الشاشة |
| يعرض حالة كل قلم تفاعلي أو إصبع. |  حالة القلم الإصبع |
| يعطل عمليات اللمس مؤقتًا لمنع أي عملية غير مقصودة. يمكن أيضًا عمليات اللمس التي عطّلتها. |  إيقاف اللمس/تشغيل اللمس |
| (لا يتوفر إلا عند عرض صورة متاحة للمشاركة) يوقف إتاحة الشاشة للمشاركة. |  إيقاف المشاركة |

| | |
|--|---|
| يعرض أدوات إضافية. |  أدوات أخرى |
| <ul style="list-style-type: none"> • بريد: يرسل الشاشة المعروضة بالبريد الإلكتروني. اضبط أولاً إعدادات العنصر بريد في القائمة التفاعلية بجهاز العرض. • حفظ: يحفظ الشاشة المعروضة. اضبط أولاً إعدادات العنصر حفظ في القائمة التفاعلية بجهاز العرض. • طباعة: يطبع الشاشة المعروضة. اضبط أولاً إعدادات العنصر طباعة في القائمة التفاعلية بجهاز العرض. • الموقت: يحسب الوقت المنقضي والوقت المتبقي. • مستوى الصوت: يضبط مستوى صوت نظام السماعات. • مشاركة العرض: يتيح الشاشة الحالية للمشاركة باستخدام برنامج Epson iProjection. • قائمة المشاركين: يعرض شاشة تحديد المستخدمين بحيث يمكنك العرض من أجهزة متصلة بجهاز العرض عبر شبكة. • إرشادات: يعرض شاشة تعليمات استخدام وظائف شريط الأدوات. حدد الخيار لإغلاق لإغلاق شاشة التعليمات. | |
| اضغط على هذا الزر باستخدام القلم التفاعلي أو إصبعك لتشغيل مؤشر ماوس الكمبيوتر. |  الماوس |
| عرض نوع القلم المتوفر أو شمكه أو شكله. |  القلم |
| تبديل لون الرسومات. |  اللون |

استخدام عرض الشاشة المقسومة

1 اعرض صورة.

1

2 حدد في شريط الأدوات.

2

تظهر عندئذ شاشة لوح المعلومات في النصف الأيسر من الشاشة. يتحرك مصدر الدخل المحدد حاليًا إلى يمين الشاشة.

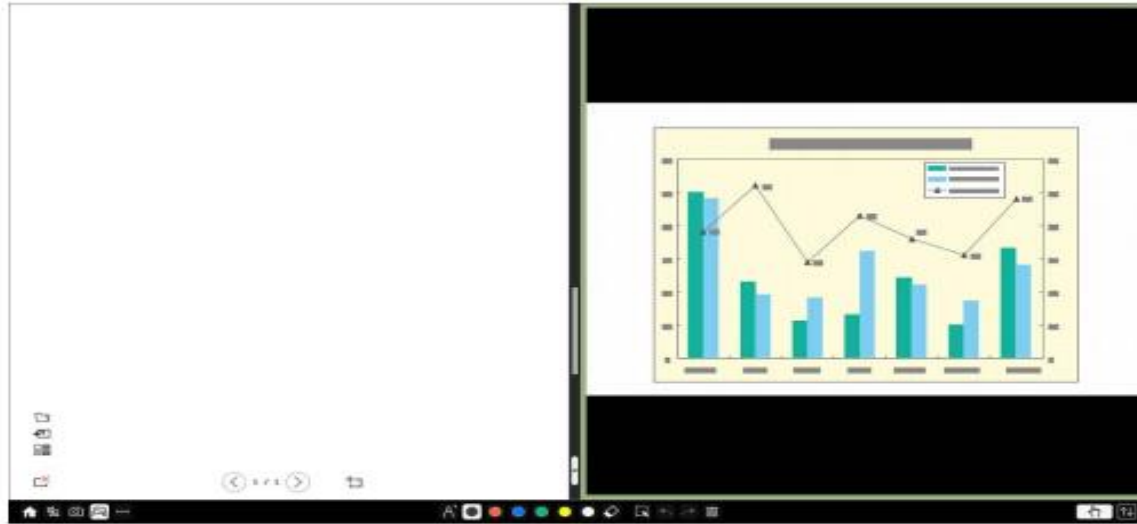

3 لتكبير صورة واحدة أثناء تصغير الصورة الأخرى، اسحب الشريط الموجود في المنتصف إلى اليسار أو اليمين.

3

لتكبير صورة واحدة ليتم احتواؤها داخل الشاشة بالكامل، اسحب الشريط إلى حافة الشاشة.



4 لتبديل الصور المعروضة من اليسار إلى اليمين، حدد في الشريط الموجود بالمنتصف.

4

عرض عدة صور في وقت واحد

1 اضغط على الزر [Split] في وحدة التحكم عن بُعد.

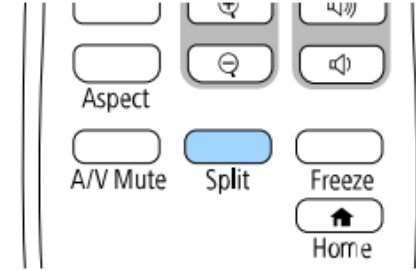

4 عند تقسيم الشاشة إلى أنصاف، أجرِ ما يلي حسب الضرورة:

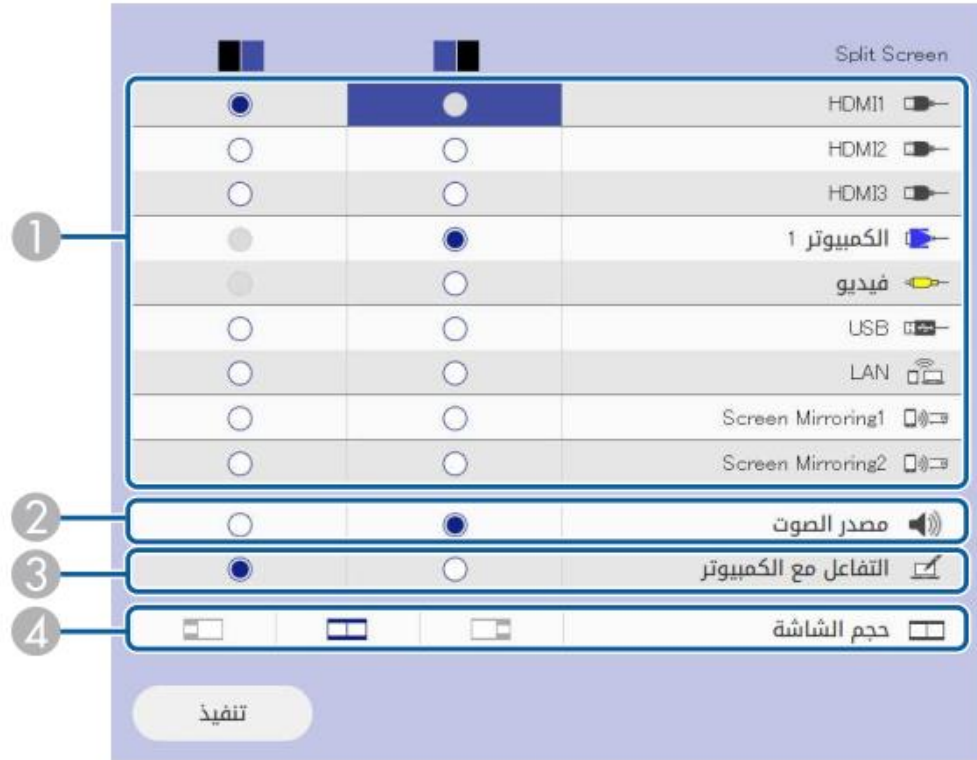

2 حدد 2 شاشات أو 4 شاشات.

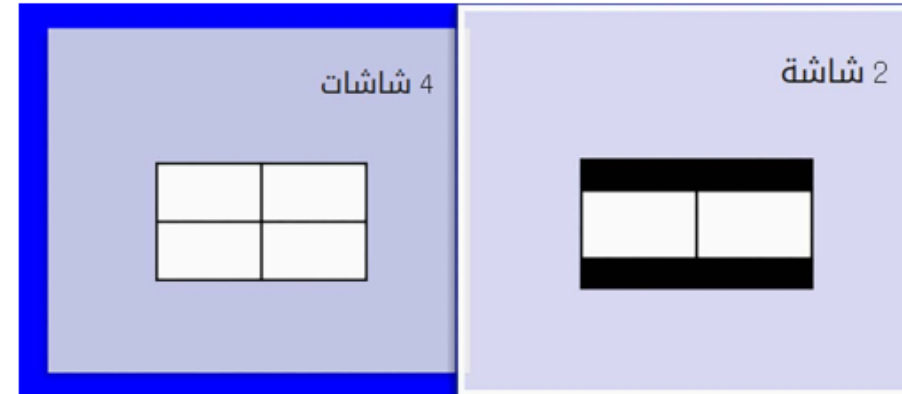

عند تقسيم الشاشة إلى أنصاف، يتحرك مصدر الدخل المحدد حاليًا إلى يسار الشاشة.

عند تقسيم الشاشة إلى أرباع مسبقًا، يتم تحديد مصادر الدخل المستخدمة لعرض الشاشة المقسومة مسبقًا ويتم عرضها عند الموضع نفسه.

3 اضغط الزر [Menu].

طرق التوصيل الأساسية

التوصيل السلكي:

من خلال توصيل الكمبيوتر بجهاز العرض بتوصيلة HDMI التي تعمل على نقل الصوت و الصورة بأعلى جودة و توصيلة (USB (A to B type) من الكمبيوتر الى جهاز العرض , التي تعمل على نقل التفاعل بالأقلام و اللمس.

التوصيل اللاسلكي:

من خلال تفعيل الشبكة اللاسلكية المتواجدة بجهاز العرض بشكل أساسي بطريقتين:

- الشبكة اللاسلكية المتقدمة LAN : و التي تعمل على توصيل جهاز العرض على الشبكة الداخلية و يصبح متاح للأجهزة التي تعمل على نفس الشبكة.
- الشبكة اللاسلكية المباشرة (النقطة البسيطة): و التي تعمل من خلال انشاء جهاز العرض شبكة خاصة به و يتم توصيل الجهاز بشكل مباشر على نفس الشبكة ليقوم بعرض الشاشة الخاصة به على جهاز العرض.

كلتا طريقتي التوصيل اللاسلكي تتطلب تثبيت EPSON iProjection App المجاني و الذي يعمل على جميع الأجهزة بمختلف نظم التشغيل , و الذي يمكن تحميله من الرابط أدناه:

<https://www.epson.eu/epson-projector-software>



EPSON®

قم بتوصيل كبل HDMI بمنفذ خرج HDMI الموجود في الكمبيوتر.

وُصل الطرف الآخر بمنفذ HDMI في جهاز العرض.

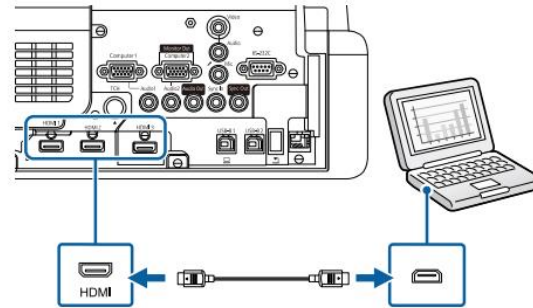

وُصل الكبل بمنفذ USB-B1 أو USB-B في جهاز العرض.

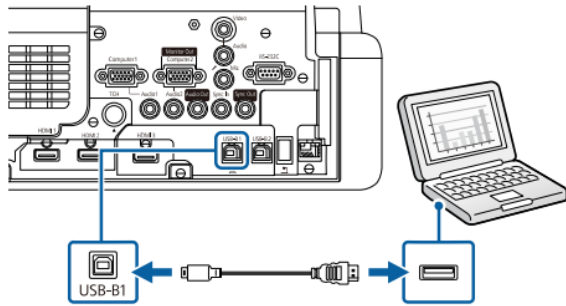

عَيّن الإعداد طاقة LAN اللاسلكية على تشغيل.

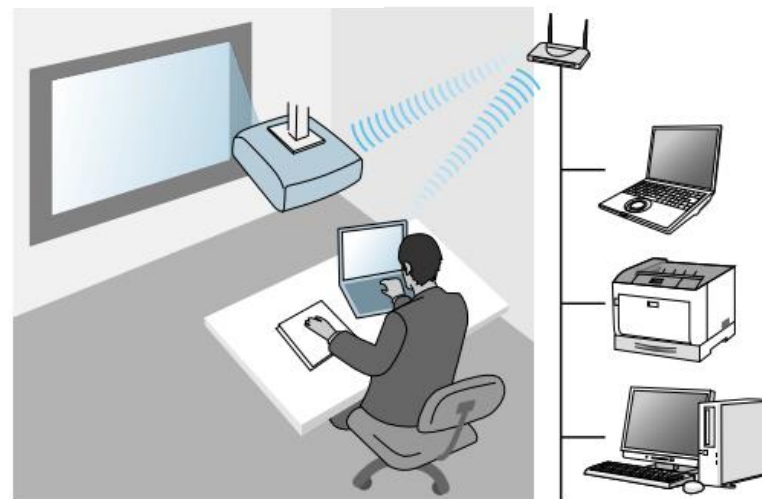



برنامج المراقبة و التحكم بأجهزة العرض (EPSON Projector Management)

يتيح لك برنامج Epson Projector Management التحقق من حالة عدة أجهزة عرض متصلة بشبكة وإجراء عدة عمليات عرض من الكمبيوتر التابع لك.

مراقبة حالة أجهزة العرض

يمكنك التحقق بصرياً من معلومات جهاز العرض مثل حالة الطاقة والأخطاء والتحذيرات بحيث يتم تنبيهك فوراً عند تعرض الجهاز لمواقف غير طبيعية. يمكنك أيضاً تحديد أجهزة عرض، سواء بشكل مفرد أو جماعي

التحكم في أجهزة العرض

يمكنك تشغيل أجهزة عرض أو إيقاف تشغيلها أو تغيير مصادر الإدخال لأجهزة عرض مفردة أو جماعية. يمكنك جدولة العديد من أحداث جهاز العرض بحيث تنفذ تلقائياً في التاريخ والوقت المعينين.

تحديث البرامج الثابتة لجهاز العرض

يمكنك تحديث البرامج الثابتة لجهاز عرض عبر شبكة سلكية. عند توفر إصدار جديد من البرامج الثابتة، يظهر إشعار بذلك في شاشة البرنامج.

إرسال إشعار بالبريد الإلكتروني

يمكنك تهيئة البرنامج ليرسل إليك إشعاراً إلكترونياً إذا حدثت مشكلة بجهاز العرض أو إذا اكتشف البرنامج استخدام جهاز عرض جديد بدلاً من جهاز العرض المسجل.

ميزة Message Broadcasting

يمكنك توزيع صور أو رسائل نصية على عدة أجهزة عرض لعرضها بشكل متزامن في تلك الأجهزة

البرنامج مجاني بشكل كامل و يمكن تحميله من الرابط أدناه:

<https://www.epson.eu/epson-projector-software>



EPSON®

صيانة أجهزة العرض

قد تحتاج لتنظيف عدسة جهاز العرض بشكل دوري وتنظيف مرشح الهواء وفتحات الهواء لمنع ارتفاع درجة الحرارة جهاز العرض بسبب منع التهوية. والأجزاء الوحيدة التي ينبغي عليك استبدالها هي مرشح الهواء وبطاريات وحدة التحكم عن بعد وبطاريات القلم التفاعلي وأسنانه. إذا كانت هناك أي أجزاء أخرى يلزم استبدالها، فاتصل بشركة Epson أو أحد مراكز خدمة Epson المعتمدة

- نظف عدسة جهاز العرض كل فترة، أو عند تعرضها للاتساخ أو تراكم الأتربة على سطحها.
- لإزالة الأتربة أو الأوساخ، امسح العدسة برفق باستخدام ورق تنظيف عدسات نظيف وجاف.
- إذا كانت العدسة متربة، فانفخ الأتربة باستخدام نافخ هواء، ثم امسح العدسة

من الضروري صيانة المرشح بانتظام للحفاظ على جهاز العرض. نظف مرشح الهواء عند ظهور رسالة تنبهك إلى أن الحرارة داخل الجهاز قد وصلت إلى أعلى معدلاتها. يُوصى بتنظيف هذه الأجزاء كل 12,000 ساعة. نظفها على فترات زمنية أكثر تقارباً في حالة استخدام جهاز العرض في بيئة أكثر تراباً من المتوقع.

استبدال سن القلم التفاعلي

- يأتي القلمان التفاعليان مع نوعين من أسنان الأقلام، أسنان لينة وأخرى صلبة. الأسنان اللينة مركبة في الأقلام بشكل أساسي
- يصبح السن اللين أقل استجابة إذا تعرض لاتساخ أو تلف. استبدله بسن جديد مرفق بالمنتج.
 - إذا صعب استخدام السن اللين على سطح نسيجي، فاستبدله بسن صلب

لف سن القلم التفاعلي لفة.

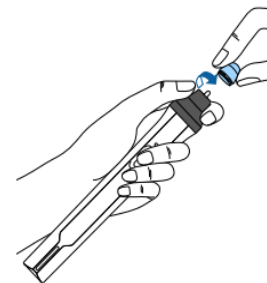

السن اللين للخارج بشكل مستقيم.



أدخل سناً جديداً.



افتح السدادة.

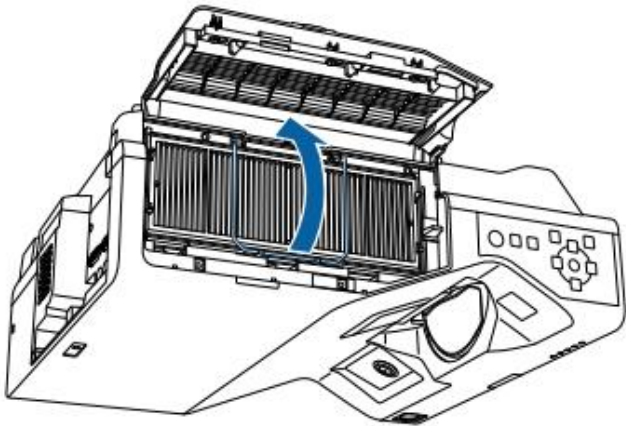

اسحب مرشح الهواء خارج جهاز العرض.

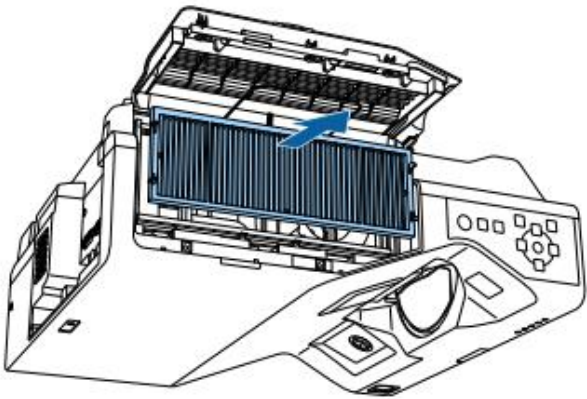

رموز الصيانة الأساسية

توضح المؤشرات الموجودة على جهاز العرض حالة الجهاز
ومتى تحدث مشكلة. فيرجى مراجعة حالة المؤشرات وألوانها ثم
الرجوع إلى هذا الجدول لإيجاد الحل

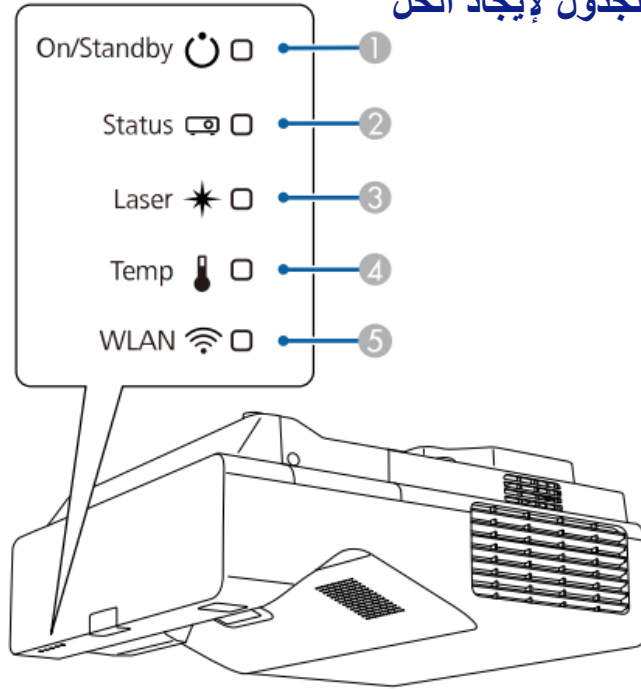

- ① مؤشر التشغيل/الاستعداد (الطاقة)
- ② مؤشر Status (الحالة)
- ③ مؤشر Laser (الليزر)
- ④ مؤشر Temp (درجة الحرارة)
- ⑤ مؤشر WLAN (شبكة LAN اللاسلكية)

| المؤشر والحالة | المشكلة والحلول |
|---|--|
| الطاقة: أزرق فاتح الحالة: أزرق فاتح الليزر: إيقاف تشغيل درجة الحرارة: إيقاف تشغيل | تشغيل عادي. |
| الطاقة: أزرق فاتح الحالة: وميض أزرق الليزر: إيقاف تشغيل درجة الحرارة: إيقاف تشغيل | الإحماء أو الإغلاق أو التبريد. عند الإحماء، انتظر حوالي 30 ثانية حتى تظهر الصورة. يتم تعطيل كل الأزرار أثناء الإحماء والإغلاق والتبريد. |
| الطاقة: أزرق فاتح الحالة: إيقاف تشغيل الليزر: إيقاف تشغيل درجة الحرارة: إيقاف تشغيل | وضع الاستعداد، أو وضع السكون، أو المراقبة. عندما تضغط على زر الطاقة، يبدأ العرض التقديمي. |
| الطاقة: وميض أزرق الحالة: إيقاف تشغيل الليزر: إيقاف تشغيل درجة الحرارة: إيقاف تشغيل | جارٍ الإعداد للمراقبة أو وضع بدء التشغيل السريع يتم تعطيل كل الميزات. |
| الطاقة: تختلف حالة المؤشر الحالة: وميض أزرق الليزر: وميض برتقالي درجة الحرارة: تختلف حالة المؤشر | وضع التحديث قيد التقدم. الإدارة < وضع التحديث |
| الطاقة: وميض أزرق الحالة: تختلف حالة المؤشر الليزر: تختلف حالة المؤشر درجة الحرارة: وميض برتقالي | جهاز العرض ساخن للغاية. • تأكد من أن فتحات التهوية ومرشح الهواء لم تسدها الأتربة أو لم يعرقل مرور الهواء بها الأجسام القريبة. • نظف مرشح الهواء أو استبدله. • تأكد من عدم ارتفاع درجة الحرارة المحيطة بشدة. |

رموز الصيانة الأساسية

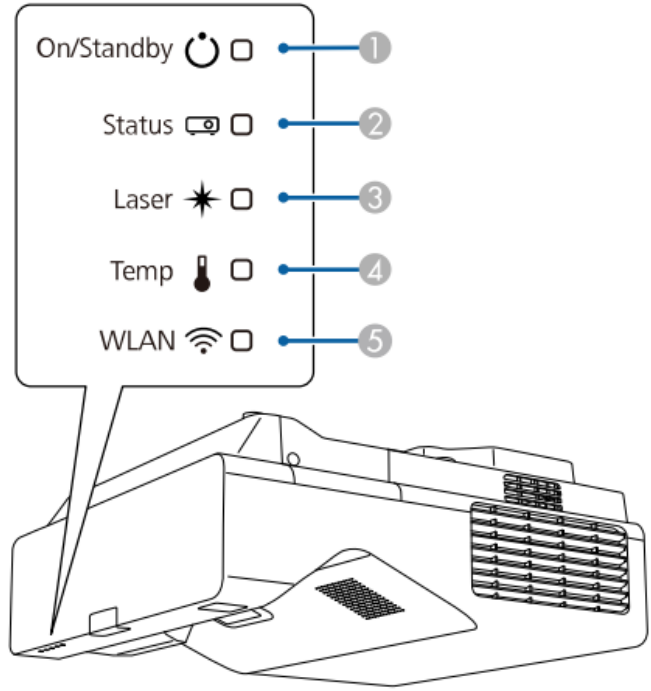

- ① مؤشر التشغيل/الاستعداد (الطاقة)
- ② مؤشر Status (الحالة)
- ③ مؤشر Laser (الليزر)
- ④ مؤشر Temp (درجة الحرارة)
- ⑤ مؤشر WLAN (شبكة LAN اللاسلكية)

| المؤشر والحالة | المشكلة والحلول |
|---|--|
| الطاقة: إيقاف تشغيل الحالة: وميض أزرق الليزر: إيقاف تشغيل درجة الحرارة: برتقالي فاتح | لقد ارتفعت درجة حرارة جهاز العرض بشدة وتم إيقاف تشغيله، فاتركه بدون تشغيل لمدة 5 دقائق حتى يبرد. • تأكد من أن فتحات التهوية ومرشح الهواء لم تسدها الأتربة أو لم يعرقل مرور الهواء بها الأجسام القريبة. • تأكد من عدم ارتفاع درجة الحرارة المحيطة بشدة. • نظف مرشح الهواء أو استبدله. • إذا تم تشغيل جهاز العرض عند درجة حرارة مرتفعة، فعين الإعداد وضعية الذروة العالية على تشغيل في القائمة التثبيت بجهاز العرض. • إذا لم تنتهِ المشكلة، قم بفصل جهاز العرض واطلب المساعدة من Epson. |
| الطاقة: وميض أزرق الحالة: تختلف حالة المؤشر الليزر: وميض برتقالي درجة الحرارة: تختلف حالة المؤشر | تحذير بشأن الليزر أوقف تشغيل جهاز العرض، وافصله عن الطاقة، واتصل بشركة Epson للحصول على المساعدة. |
| الطاقة: إيقاف تشغيل الحالة: وميض أزرق الليزر: إضاءة برتقالية درجة الحرارة: إيقاف تشغيل | توجد مشكلة في الليزر. أوقف تشغيل جهاز العرض، وافصله عن الطاقة، واتصل بشركة Epson للحصول على المساعدة. |
| الطاقة: إيقاف تشغيل الحالة: وميض أزرق الليزر: إيقاف تشغيل درجة الحرارة: وميض برتقالي | هناك مشكلة بالمروحة أو بالمستشعر، أوقف تشغيل جهاز العرض، وافصله عن الطاقة، واتصل بشركة Epson للحصول على المساعدة. |
| الطاقة: إيقاف تشغيل الحالة: وميض أزرق الليزر: وميض برتقالي درجة الحرارة: إيقاف تشغيل | خطأ داخلي بجهاز العرض أوقف تشغيل جهاز العرض، وافصله عن الطاقة، واتصل بشركة Epson للحصول على المساعدة. |

رموز الصيانة الأساسية

توضح المؤشرات الموجودة على جهاز العرض حالة الجهاز ومتى تحدث مشكلة. فيرجى مراجعة حالة المؤشرات وألوانها ثم الرجوع إلى هذا الجدول لإيجاد الحل

حالة شبكة LAN اللاسلكية

| المشكلة والحلول | حالة مؤشر شبكة LAN اللاسلكية |
|--|------------------------------|
| شبكة LAN اللاسلكية متوافرة. | أزرق فاتح |
| التوصيل بجهاز. | وميض أزرق (سريع) |
| المشكلة والحلول | حالة مؤشر شبكة LAN اللاسلكية |
| حدث خطأ. أوقف تشغيل جهاز العرض ثم أعد تشغيله. | وميض أزرق (بطيء) |
| شبكة LAN اللاسلكية غير متوافرة. تأكد من تعيين الإعدادات طاقة LAN اللاسلكية على تشغيل في القائمة الإدارة بجهاز العرض. | إيقاف تشغيل |

| المشكلة والحلول | المؤشر والحالة |
|--|---|
| تشغيل عادي. | الطاقة: أزرق فاتح الحالة: أزرق فاتح الليزر: إيقاف تشغيل درجة الحرارة: إيقاف تشغيل |
| الإحماء أو الإغلاق أو التبريد. عند الإحماء، انتظر حوالي 30 ثانية حتى تظهر الصورة. يتم تعطيل كل الأزرار أثناء الإحماء والإغلاق والتبريد. | الطاقة: أزرق فاتح الحالة: وميض أزرق الليزر: إيقاف تشغيل درجة الحرارة: إيقاف تشغيل |
| وضع الاستعداد، أو وضع السكون، أو المراقبة. عندما تضغط على زر الطاقة، يبدأ العرض التقديمي. | الطاقة: أزرق فاتح الحالة: إيقاف تشغيل الليزر: إيقاف تشغيل درجة الحرارة: إيقاف تشغيل |
| جارٍ الإعداد للمراقبة أو وضع بدء التشغيل السريع يتم تعطيل كل الميزات. | الطاقة: وميض أزرق الحالة: إيقاف تشغيل الليزر: إيقاف تشغيل درجة الحرارة: إيقاف تشغيل |
| وضع التحديث قيد التقدم. الإدارة < وضع التحديث | الطاقة: تختلف حالة المؤشر الحالة: وميض أزرق الليزر: وميض برتقالي درجة الحرارة: تختلف حالة المؤشر |
| جهاز العرض ساخن للغاية. • تأكد من أن فتحات التهوية ومرشح الهواء لم تسدها الأتربة أو لم يعرقل مرور الهواء بها الأجسام القريبة. • نظف مرشح الهواء أو استبدله. • تأكد من عدم ارتفاع درجة الحرارة المحيطة بشدة. | الطاقة: وميض أزرق الحالة: تختلف حالة المؤشر الليزر: تختلف حالة المؤشر درجة الحرارة: وميض برتقالي |

احتياطات السلامة عند استخدام الجهاز

ينتمي جهاز العرض هذا إلى الفئة 1 من منتجات الليزر المتوافقة مع المعيار الدولي IEC/EN60825-1:2014 لأجهزة الليزر.

اتبع تعليمات الأمان التالية عند استخدام جهاز العرض.

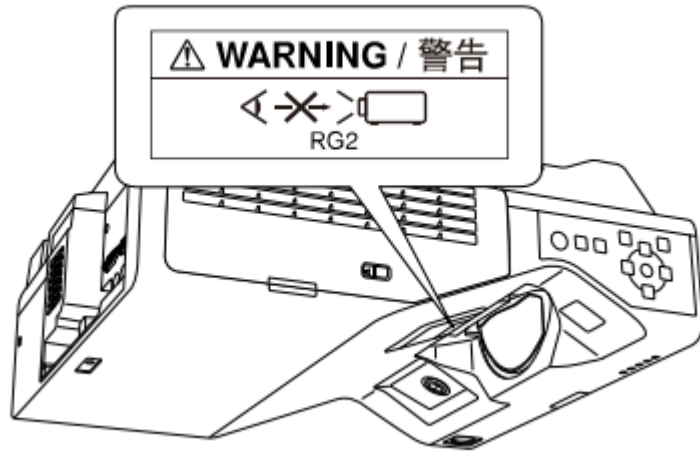

تحذير ⚠️

- لا تفتح الغلاف الخارجي لجهاز العرض. يحتوي الجهاز على ليزر عالي القدرة.
- يُحتمل انبعاث إشعاع ضوئي خطير من هذا المنتج. لا تنظر إلى مصدر الضوء أثناء تشغيله. قد تحدث إصابة للعينين.

تنبيه ⚠️

لا تفكك الجهاز عند التخلص منه، بل تخلص منه وفقًا للوائح والقوانين المحلية أو الوطنية المتبعة في بلدك.



- يستخدم جهاز العرض الليزر كمصدر للضوء. يتسم الليزر بالخصائص التالية.
- قد يقل سطوع مصدر الضوء حسب البيئة المحيطة. ويقل السطوع كثيرًا عندما ترتفع درجة الحرارة أكثر مما ينبغي.
 - يقل سطوع مصدر الضوء كلما طالت مدة استخدامه. يمكنك تغيير العلاقة بين وقت الاستخدام وانخفاض إعدادات السطوع.

احتياطات السلامة عند استخدام الجهاز

يتضمن الجدول التالي معاني رموز السلامة المميزة على الجهاز.

| الرقم. | علامة الرمز | المعايير المعتمدة | الوصف |
|--------|-------------|---------------------------------------|---|
| 1 | I | IEC60417 No. 5007 | "ON" (تشغيل) (الطاقة) للإشارة إلى الاتصال بمصدر التيار الكهربائي. |
| 2 | O | IEC60417 No. 5008 | "OFF" (إيقاف تشغيل) (الطاقة) للإشارة إلى الانفصال عن مصدر التيار الكهربائي. |
| 3 | ⏻ | IEC60417 No. 5009 | وضع الاستعداد لتحديد المفتاح الكهربائي أو وضعيته بمعنى أي جزء من الجهاز قيد التشغيل بهدف تحويله إلى وضع الاستعداد. |
| 4 | ⚠ | ISO7000 No. 0434B, IEC3864-B3.1 | تنبيه لتحديد التنبيه العام عند استخدام المنتج. |
| 5 | ⚠ | IEC60417 No. 5041 | تنبيه، سطح ساخن للإشارة إلى احتمالية أن يكون العنصر المحدد ساخناً ومن ثم فلا يجب لمسه إلا بحذر. |
| 6 | ⚡ | IEC60417 No. 6042 ISO3864-B3.6 | تنبيه، خطر حدوث صدمة كهربائية لتحديد المعدات التي تحتوي على خطر حدوث صدمة كهربائية. |
| 7 | 🏠 | IEC60417 No. 5957 | للاستعمال الداخلي فقط لتحديد أن الجهاز الكهربائي صُمم للاستخدام الداخلي في المقام الأول. |
| 8 | ⚡ | IEC60417 No. 5926 | قطبية موصل الطاقة d.c. لتحديد التوصيلات الإيجابية والسلبية (القطبية) في جزء من الجهاز الذي قد يتصل به مصدر التزويد بالطاقة d.c. |
| 9 | ⚡ | - | نفس رقم 8. |

| الرقم. | علامة الرمز | المعايير المعتمدة | الوصف |
|--------|-------------|-----------------------|--|
| 10 | 🔋 | IEC60417 No. 5001B | البطارية، عام جهاز يشغل على طاقة البطارية، لتحديد جهاز على سبيل المثال غطاء حجرة البطارية، أو أطراف الموصل. |
| 11 | 🔋+ | IEC60417 No. 5002 | تحديد موضع الخلايا لتحديد حامل البطارية ولتحديد موضع الخلية (الخلايا) داخل حامل البطارية. |
| 12 | 🔋+ - | - | نفس رقم 11. |
| 13 | ⏚ | IEC60417 No. 5019 | الأرضي الواقي لتحديد الطرف الذي يجب توصيله بالموصل الخارجي يفرض الحماية من الصدمات الكهربائية في حالة وقع خطأ أو طرف الإلكترود الأرضي الواقي. |
| 14 | ⏚ | IEC60417 No. 5017 | أرضي لتحديد أي طرف أرضي (مؤرض) في الحالات التي لا تستدعي وجود الرمز رقم 13 بصورة واضحة. |
| 15 | ~ | IEC60417 No. 5032 | التيار المتردد للإشارة إلى ملائمة التيار المتردد للجهاز في لوحة التصنيف، ولتحديد الأطراف المناسبة. |
| 16 | ⏚ | IEC60417 No. 5031 | التيار المباشر للإشارة إلى ملائمة التيار المباشر للجهاز في لوحة التصنيف، ولتحديد الأطراف المناسبة. |
| 17 | 🔲 | IEC60417 No. 5172 | جهاز من الفئة II لتحديد الجهاز الذي يلبي متطلبات السلامة المخصصة للأجهزة من الفئة II وفقاً لـ IEC 61140. |
| 18 | ⊘ | ISO 3864 | المحظورات العامة لتحديد الإجراءات أو العمليات المحظورة. |
| 19 | ⚡ | ISO 3864 | تحذيرات الاتصال للإشارة إلى الإصابات التي قد تحدث نتيجة للمس جزء محدد من الجهاز. |

| الرقم. | علامة الرمز | المعايير المعتمدة | الوصف |
|--------|-------------|---------------------------------|---|
| 20 | 👁 | - | يحظر النظر مباشرة إلى العدسة أثناء تشغيل العرض. |
| 21 | 🔧 | - | للإشارة إلى أن العناصر ذات العلامة لا يجب وضع أية أغراض فوق جهاز العرض. |
| 22 | ☀ | ISO3864 IEC60825-1 | تنبيه، إشعاع ليزر للإشارة إلى جزء الجهاز الذي يوجد به أشعة ليزر. |
| 23 | ⚡ | ISO 3864 | حظر التفكيك للإشارة إلى خطر وقوع إصابات، مثل الإصابة بصدمة كهربائية، في حالة تفكيك الجهاز. |
| 24 | 🔄 | IEC60417 No. 5266 | الاستعداد، الاستعداد الجزئي للإشارة إلى وجود جزء من الجهاز في وضع الاستعداد. |
| 25 | ⚙ | ISO3864 IEC60417 No. 5057 | تنبيه، أجزاء متحركة للإشارة إلى وجوب الابتعاد عن الأجزاء المتحركة وفقاً لمعايير الحماية. |
| 26 | 🌀 | IEC60417 No. 6056 | تنبيه (شفرات مروحة متحركة) حرشاً على سلامتك، ابقَ بعيداً عن شفرات المروحة المتحركة. |
| 27 | 👉 | IEC60417 No. 6043 | تنبيه (زوايا حادة) للإشارة إلى وجود زوايا حادة ينبغي عدم لمسها. |
| 28 | 👉 | - | للإشارة إلى حظر النظر في العدسة أثناء العرض. |
| 29 | ☀ | ISO7010 No. W027 ISO 3864 | تحذير، إشعاع صوتي (مثل أشعة فوق بنفسجية، وإشعاع مرئي، وأشعة تحت حمراء) التنبيه لتجنب إصابة العينين والجلد عند الوجود بالقرب من إشعاع صوتي. |
| 30 | 🚫 | IEC60417 No. 5109 | ممنوع الاستخدام في مناطق سكنية. لتحديد الأجهزة الكهربائية غير المناسبة لمنطقة سكنية. |

للدعم الفني يرجى الاتصال بالأرقام التالية للوكيل المعتمد :

المنطقة الوسطى

+966 011 465 6581

المنطقة الغربية

+966 012 663 3999

المنطقة الشرقية

+966 013 893 5528

و للتواصل من خلال الايميل :
Level.one@epson.ae

EPSON®